



**Balatonkenese Város
Polgármestere**

8174 Balatonkenese, Béri B. Á. tér 1.
Postacím: 8174 Balatonkenese, Pf. 1.
Telefon: (+36-88) 481 087
Telefax: (+36-88) 481 741
Honlap: www.balatonkenese.hu
E-mail: hivatal@balatonkenese.hu

ELŐTERJESZTÉS

**Balatonkenese Város Önkormányzata Képviselő-testületének
2017. május 25. napján tartandó testületi ülésére**

Ügyiratszám: 181/2017/műsz.

Tárgy: Balatonkenese, Vak Bottyán strand „plázs” kialakítás

Előterjesztő: Tömör István polgármester

Törvényességi szempontból megvizsgálta: Jurics Tamás jegyző

Előkészítette: Gajdos Béla műszaki ügyintéző

Melléklet: Tervdokumentáció

Tisztelt Képviselő-testület!

Balatonkenese Város Önkormányzat Képviselő-testülete a 55/2017.(II.23.) számú határozatával döntött a Balatonkenese, Vak Bottyán strand fejlesztése kérdésében. A program szerint a fejlesztési tervek megtárgyalása vonatkozásában a Vak Bottyán strand területén egy partvédőmű mentes „plázs” kialakításának tervezésére a SPECIÁL BAUTERV Kft-t bízta meg.

A tervező elkészítette az engedélyezési tervdokumentációt.

Az engedélyezési eljárás megkezdése előtt a mellékletben szereplő terveket a tisztelt Képviselő-testület rendelkezésére bocsájtjuk, és kérjük annak áttanulmányozását.

Amennyiben a tervezői javaslat megfelel, úgy kérjük a tisztelt Képviselő-testületet, hogy azt határozatában azt jóváhagyni szíveskedjen. A jóváhagyás után a tervek az engedélyeztető hatóságokhoz kerülnek benyújtásra.

Kérem a Tisztelt Képviselő-testületet, hogy az előterjesztést megvitatni, és az alábbi határozati javaslatokat elfogadni szíveskedjenek.

Balatonkenese, 2017.május 25.

Tömör István
polgármester



Jurics Tamás
jegyző





Határozat tervezet:

**Balatonkenese Város Önkormányzata Képviselő-testületének
...../2017. (V. 25.) határozata**

Partvédőmű mentes „plázs” kialakítása

1. Balatonkenese Város Önkormányzatának Képviselő-testülete a **SPECIÁL BAUTER Kft.** engedélyezési dokumentációjában szereplő megoldással egyetért és hozzájárul a megismert terv alapján a további engedélyeztetési eljárás lefolytatásához.

vagy

2. Balatonkenese Város Önkormányzatának Képviselő-testülete a **SPECIÁL BAUTER Kft.** engedélyezési dokumentációjában szereplő megoldással nem ért egyet és nem járul hozzá a bemutatott terv alapján a további engedélyeztetési eljárás lefolytatásához.

A Képviselő-testület megbízza Tömör István polgármestert a további engedélyeztetési eljárás lefolytatására.

Felelős: Tömör István polgármester

Határidő: a terv benyújtására irányulóan folyamatos

TERV- ÉS IRATJEGYZÉK

Balatonkenese, Strand „homokos plázs” tervezése

ENGEDÉLYEZÉSI TERVDOKUMENTÁCIÓ

SZÖVEGES MUNKARÉSZEK:

- Tervezői nyilatkozat
- Jogosultság igazolása
- Műszaki leírás
- Földhivatali dokumentumok
- Egyeztetések, nyilatkozatok

RAJZI MUNKARÉSZEK:

R-01	Átnézeti helyszínrajz	M=1:10 000
R-02-01	Meglévő állapot helyszínrajz	M=1:500
R-02-02	Tervezett állapot helyszínrajz	M=1:500
R-03-01	Keresztszelvény (A-A)	M=1:50
R-03-02	Keresztszelvény (B-B)	M=1:50
R-03-03	Meglévő partvédmű lezárásának mintaterve	M=1:50

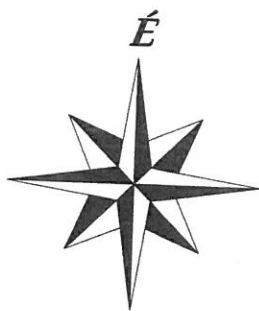

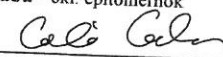
Sorszám:	A változás megnevezése:	Név:	Kelt:
SPECIAL BAUTERV ÉPÍTŐMÉRNÖKI KFT.		8000 Székesfehérvár, Pozsonyi u. 99/A 1/2. tel.: +36/30-409-7484 e-mail: specialbauterv@gmail.com	Munka száma: SB2017/16
Munka helye és megnevezése: Balatonkenese, Strand "homokos plázs" tervezése			Rajz száma: R-01
Rajz tárgya: Átnézeti helyszínrajz			Dátum: 2017. március hó
Megbízó: Balatonkenese Város Önkormányzata 8174 Balatonkenese, Béri Balogh Ádám tér 1.			Méret: M=1:10 000
Felelős tervező: Éri Balázs - okl. építómérnök tervező VZ-TEL, VKG, TER-19-0808		Szerkesztette: Czakó Csaba - okl. építómérnök 	Terv típusa: ENGEDÉLYEZÉSI
Ez a terv a Special Bauterv Építómérnöki Kft. szellemi tulajdona. Másolása, terjesztése a tulajdonos írásbeli hozzájárulása nélkül tilos!			

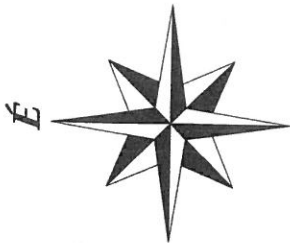

JELMAGYARÁZAT

- Meglévő fa
- Meglévő oszlop
- Földhivatali határ
- Ivóvízvezeték
- Elektromos földkábel



Parkoló

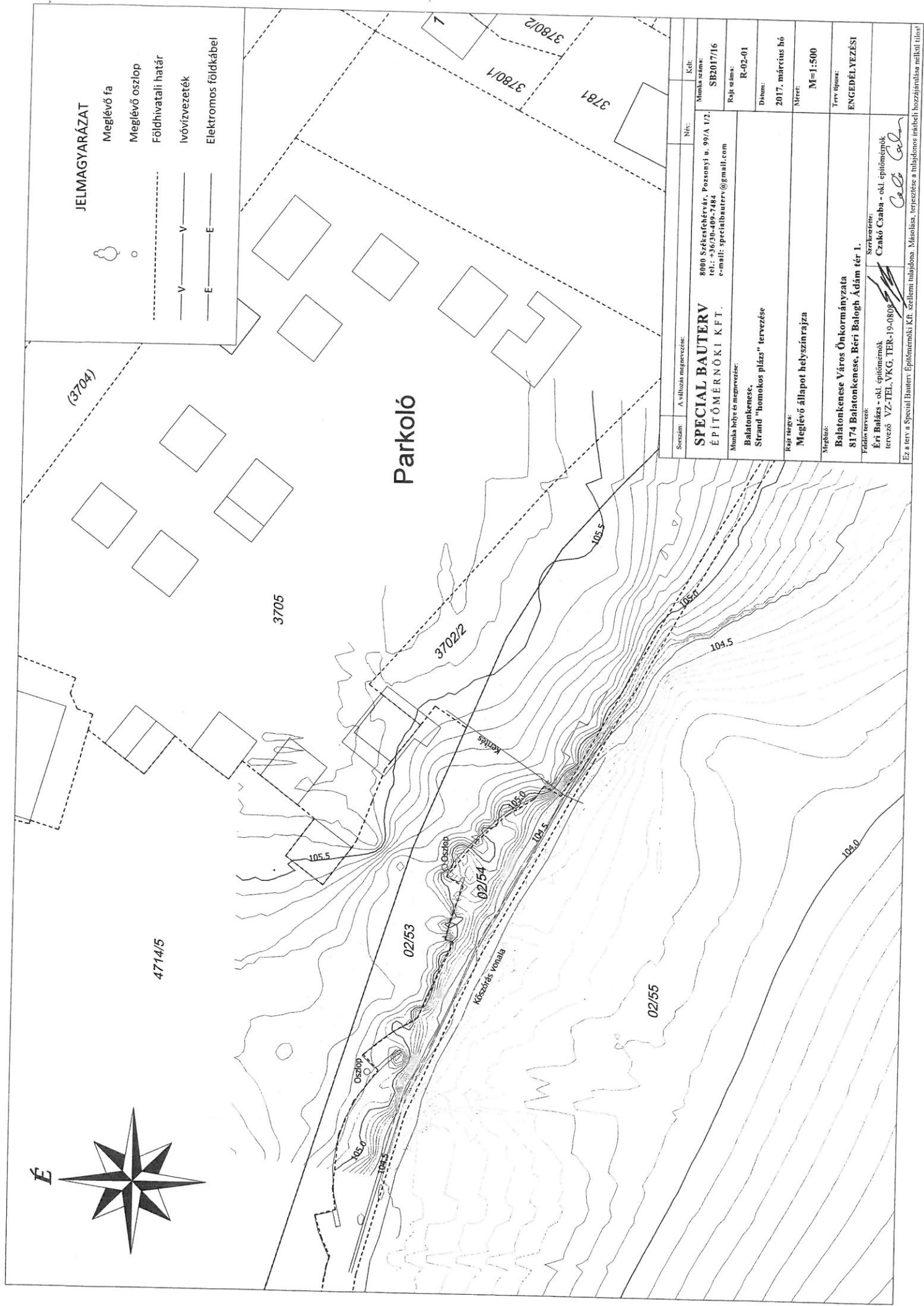

Sorszáma:	A változás megnevezése:	Név:	Kélt:
SPECIAL BAUTERV	8000 Sáfarschényvár, Pozsonyi u. 99/A 1/2.	8000 Sáfarschényvár, Pozsonyi u. 99/A 1/2.	SB2017/16
ÉPÍTŐMÉRNÖKI KFT.	Balatonkenese, Strand "homokos plázs" tervezése	Balatonkenese, Strand "homokos plázs" tervezése	R-02-01
Munka helye és megnevezése:	Munka helye és megnevezése:	Dátum:	2017. március hó
Balatonkenese, Strand "homokos plázs" tervezése	Balatonkenese, Strand "homokos plázs" tervezése	Méret:	M=1:500
Rajz típusa:	Meglévő állapot helyszínrajza	Terv típusa:	ENGEDELYEZÉSI
Meghívás:	Balatonkenese Város Önkormányzata	8174 Balatonkenese, Béri Balogh Ádám tér 1.	
Feladat tervező:	Ért Balázs - okl. építészmérnök	8174 Balatonkenese, Béri Balogh Ádám tér 1.	
tervező: VZ-TEL, YKG, TER-19-0809	tervező: VZ-TEL, YKG, TER-19-0809	tervező: VZ-TEL, YKG, TER-19-0809	
Ez a terv a Special BAuterv, Építésmérnöki Kft. szellemi tulajdona. Másolása, terjesztése a tulajdonos írásbeli hozzájárulása nélkül tilos!			

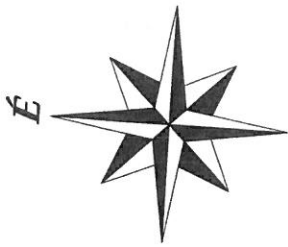

Területkamatolás		
Érintett hrsz.	Művelési ág	Tulajdonos
02/55	Kívett Balaton tó	Magyar Állam
02/54	Kívett partvédő mű	Magyar Állam
02/53	Kívett feltöltött terület	Magyar Állam
4714/5	Kívett strandfűdő	Balatonkenese Város Önkormányzata

4714/5

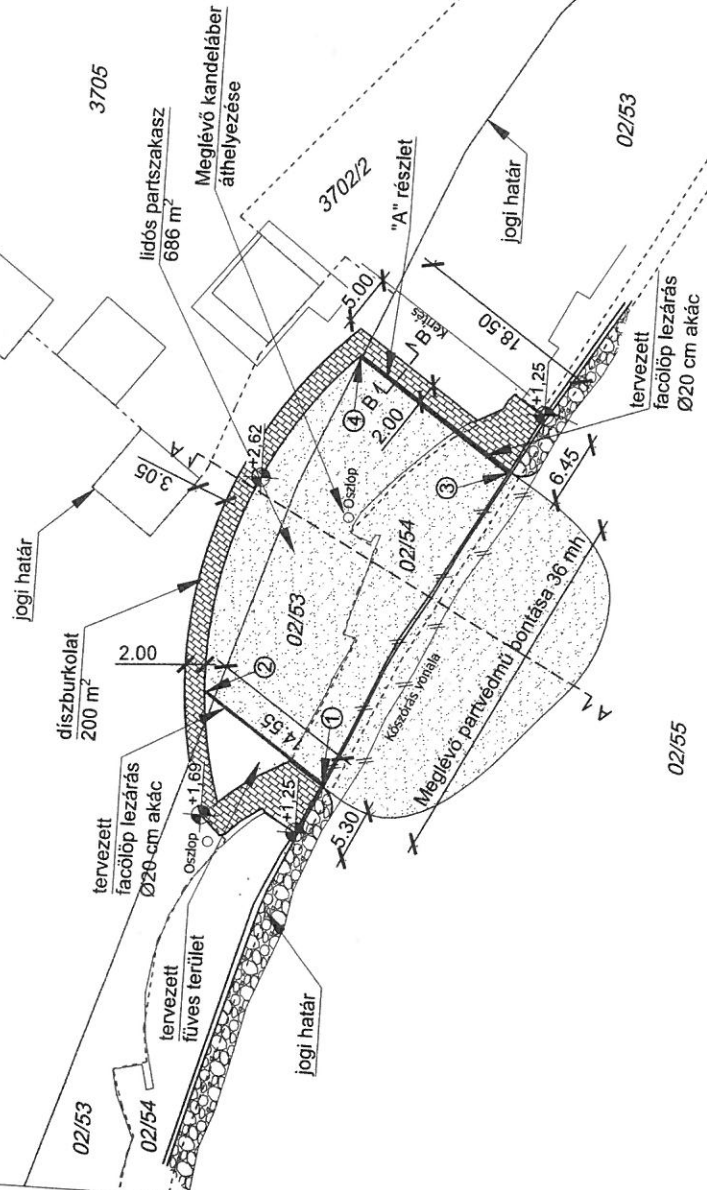

Parkoló

JELMAGYARÁZAT

- Meglévő fa
- Meglévő kandeláber
- Földhivatali határ
- Fa cölöpsor
- Elektromos földkábel
- Meglévő kőszórás
- Tervezett homokszórás
- Tervezett diszburkolat

'A' részlet:
FELÜLNÉZET

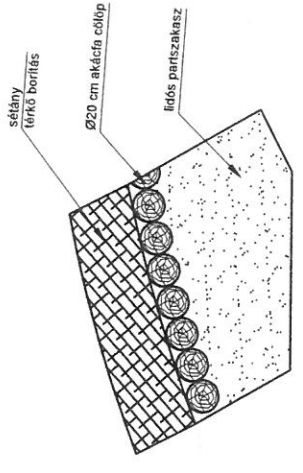

Koordínátajegyzék		
Pontszám	X koordináta	Y koordináta
1	187922.20	579107.08
2	187934.18	579115.34
3	187906.14	579138.79
4	187921.39	579149.22

MEGJEGYZÉS:
A megadott magassági adatok a síófoki vízmércre ±0,00 pontjára vonatkoznak, melynek magassága megegyezik a 103,41 mBf magassággal. A tervezési területen magantulajdonban lévő elektromos földkábel és egyéb közművezetékek is találhatóak, melyek pontos nyomvonalát ismeretlen. A kivitelezés során ezeket óvatosan kézi földmunkával fel kell tárni.

Sorszáma:	A változás megnevezése:	Név:	Kelt:
SPECIAL BAUTERV			
ÉPÍTŐMÉRNÖKI KFT.			
Munka helye és megnevezése:	Munka száma:	Rajz eszme:	R-02-02
Balatonkenese, Strand "homokos plázs" tervezése	8000 Székesfehérvár, Pozsonyi u. 99/A 1/2. tel.: +36/30-408-7484 e-mail: specialbauterv@gmail.com	Datum:	2017. március hó
Rajz tétel:	Tervezett állapot helyszínrajza	Névtel:	M=1:500
Meghívó:	Balatonkenese Város Önkormányzata 8174 Balatonkenese, Béni Balogh Ádám tér 1.	Terv típus:	ENGEDÉLYEZÉSI
Feladat tervező:	Éri Balázs - okl. építőmérnök tervező VZ-TEL,YKG, TER-19-0808	Statisztika:	Czakó Csaba - okl. építőmérnök
Ez a terv a Special Bauterv Építőmérnöki Kft. szellemi tulajdona. Másolás, lejegyzése a tulajdonos írásbeli hozzájárulása nélkül tilos!			

B-B KERESZTSZELVÉNY

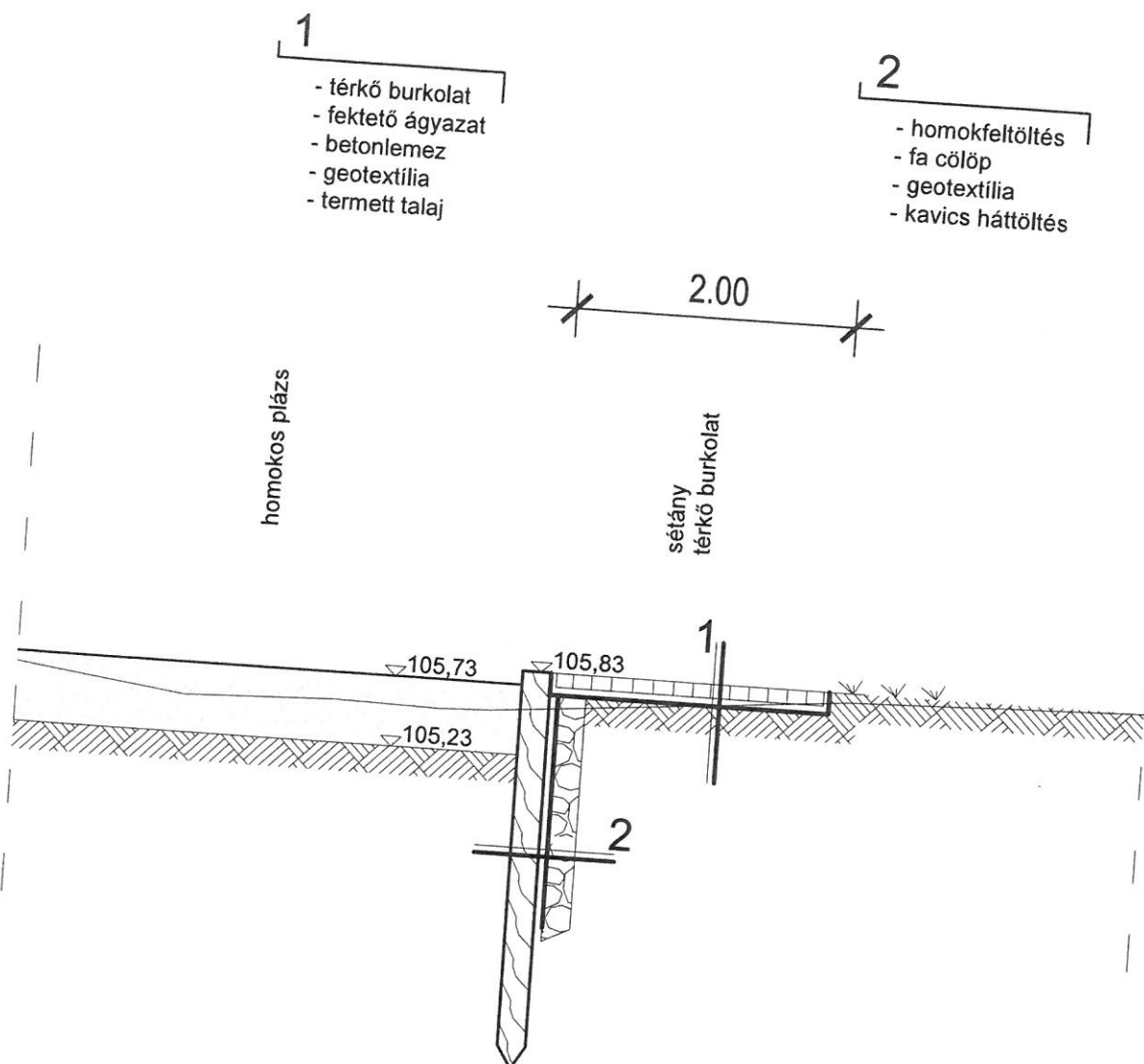

- 1**
- térkö burkolat
 - fektető ágyazat
 - betonlemez
 - geotextília
 - termett talaj

- 2**
- homokfeltöltés
 - fa cölöp
 - geotextília
 - kavics háttöltés

MEGJEGYZÉS:

A megadott magassági adatok a síófoki vízmérce ±0,00 pontjára vonatkoznak, melynek magassága megegyezik a 103,41 mBf magassággal.

Sorszám:	A változás megnevezése:	Név:	Kelt:
SPECIAL BAUTERV ÉPÍTŐMÉRNÖKI KFT.		8000 Székesfehérvár, Pozsonyi u. 99/A 1/2. tel.: +36/30-409-7484 e-mail: specialbauterv@gmail.com	
Munka helye és megnevezése: Balatonkenese, Strand "homokos plázs" tervezése		Munka száma: SB2017/16	Rajz száma: R-03-02
Rajz tárgya: Keresztszelvény (B-B)		Dátum: 2017. március hó	Méret: M=1:50
Megbízó: Balatonkenese Város Önkormányzata 8174 Balatonkenese, Béri Balogh Ádám tér 1.		Terv típusa: ENGEDÉLYEZÉSI	
Felelős tervező: Éri Balázs - okl. építőmérnök tervező VZ-TEL,VKG, TER-19-0808		Szerkesztette: Czakó Csaba - okl. építőmérnök	
Ez a terv a Special Bauterv Építőmérnöki Kft. szellemi tulajdona. Másolása, terjesztése a tulajdonos írásbeli hozzájárulása nélkül tilos!			

"BVK" jelű partvédőmű lezárása

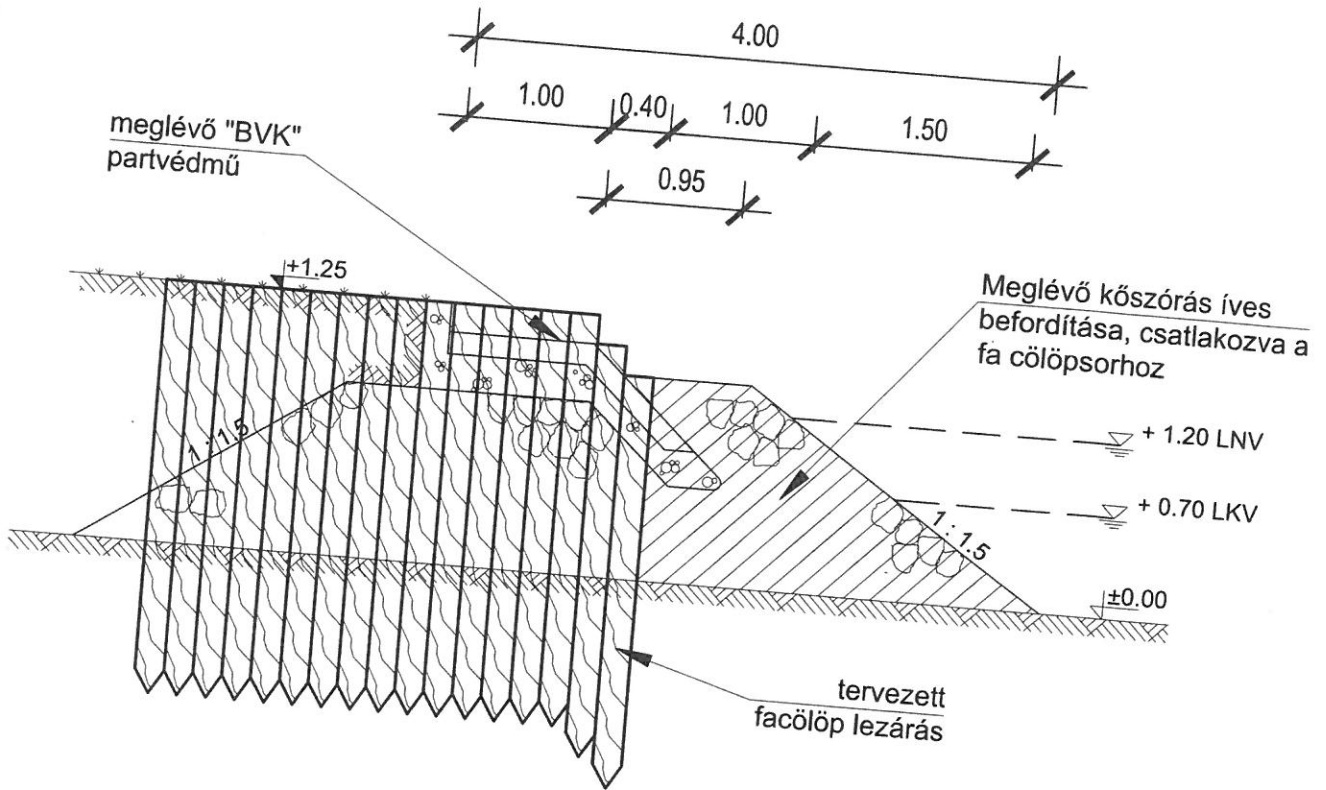

MEGJEGYZÉS:

A megadott magassági adatok a siófoki vízmérce $\pm 0,00$ pontjára vonatkoznak, melynek magassága megegyezik a 103,41 mBf magassággal.

Sorszám:	A változás megnevezése:	Név:	Kelt:
SPECIAL BAUTERV ÉPÍTŐMÉRNÖKI KFT.		8000 Székesfehérvár, Pozsonyi u. 99/A 1/2. tel.: +36/30-409-7484 e-mail: specialbauterv@gmail.com	Munka száma: SB2017/16
Munka helye és megnevezése: Balatonkenese, Strand "homokos plázs" tervezése			Rajz száma: R-03-03
Rajz tárgya: Meglévő partvédőmű lezárásának mintaterve			Dátum: 2017. március hó
Megbízó: Balatonkenese Város Önkormányzata 8174 Balatonkenese, Béri Balogh Ádám tér 1.			Méret: M=1:50
Felelős tervező: Éri Balázs - okl. építőmérnök tervező VZ-TEL,VKG, TER-19-0808		Szerkesztette: Czákó Csaba - okl. építőmérnök	Terv típusa: ENGEDÉLYEZÉSI
Ez a terv a Special Bauterv Építőmérnöki Kft. szellemi tulajdona. Másolása, terjesztése a tulajdonos írásbeli hozzájárulása nélkül tilos!			